



Oltre la sedia e la scrivania

Renda completo l'ambiente in cui lavora con
soluzioni ergonomiche per postazioni di lavoro.

Feeling at work

La missione di Dataflex è quella di dare forza alle persone nella loro vita professionale, progettando e producendo accessori innovativi ed ergonomici per la postazione di lavoro che migliorano il comfort, la produttività e il benessere. Ci impegniamo a fornire soluzioni all'avanguardia che si adattino alle esigenze in continua evoluzione delle persone nello spazio di lavoro moderno, lasciando al contempo la minore impronta possibile sul nostro pianeta.

La nostra visione:

Guidata dall'impegno per l'eccellenza, Dataflex immagina un futuro in cui le postazioni di lavoro si fondono perfettamente con funzionalità, comfort e sostenibilità.

Esplorando continuamente il design ergonomico, aspiriamo a essere pionieri negli accessori per la postazione di lavoro, creando ambienti che ispirino la creatività, favoriscano la collaborazione e promuovano la soddisfazione generale dei dipendenti. Vogliamo essere il punto di riferimento globale per le aziende del nostro settore.

Con una continua attenzione all'integrità, alla responsabilità e al profondo rispetto per ogni incontro, il nostro impegno è quello di lasciare un'impronta positiva in ogni aspetto del nostro percorso.

I nostri valori:

Onestà e trasparenza: Siamo orgogliosi di essere il produttore più onesto e trasparente del settore. Il nostro impegno per l'integrità si estende a ogni aspetto della nostra attività, per garantire fiducia e apertura nei confronti dei nostri interlocutori.

Sostenibilità: Come custodi dell'ambiente, perseguiamo attivamente pratiche sostenibili. La nostra certificazione B Corp riflette il nostro impegno a bilanciare scopo e profitto, a ridurre al minimo la nostra impronta ecologica e a contribuire a un futuro più sostenibile.

Innovazione: Basandoci su una lunga tradizione in fatto di innovazione, ci spingiamo continuamente oltre i confini del design per creare soluzioni ergonomiche che anticipino e soddisfino le esigenze in continua evoluzione dei moderni spazi di lavoro.

Benessere dei lavoratori: Diamo priorità al benessere delle persone che utilizzano i nostri prodotti. Concentrandoci sui principi ergonomici, contribuiamo alla salute e al comfort dei dipendenti, favorendo un'esperienza lavorativa positiva e produttiva.

Impegno nella comunità: Con una ricca eredità familiare che si protrae da quattro decenni, ci impegniamo ad avere un impatto positivo sulle comunità in cui siamo presenti, che va al di là dell'attività commerciale. Attraverso l'impegno attivo e la responsabilità sociale, cerchiamo di contribuire al miglioramento della società.

Pay off: Feeling at Work

Questa frase racchiude la nostra filosofia di base, sottolineando l'importanza del benessere emotivo e fisico sul posto di lavoro. In Dataflex crediamo che quando le persone si sentono a proprio agio e supportate nel loro ambiente di lavoro, hanno la possibilità di prosperare e contribuire a uno spazio professionale più armonioso e produttivo.



Dataflex è un'azienda carbon neutral



Dataflex è un'azienda certificata ISO 9001 e 14001

Una collezione per ogni cliente

Abbiamo sei collezioni. Quattro collezioni principali, orientate a diversi budget. Ognuna con un'offerta completa di bracci per monitor, barre degli strumenti, supporti per computer e docking station. Dal raffinato ed elegante Viewprime, versatile e di design Viewlite al pratico e resistente Viewmate e al giocoso e conveniente Viewgo. La Bento collection è costituita da prodotti di design sviluppati specificamente, ma non esclusivamente, per gli ambienti di lavoro basati sulle attività. E infine, la collezione Addit, una gamma di accessori complementari per completare il vostro posto di lavoro perfetto.

Che cosa offriamo

Le persone in ogni tipo di settore commerciale amano le nostre soluzioni. Abbiamo organizzato con cura la nostra ampia offerta, in modo tale da permetterle di trovare rapidamente la soluzione che fa al caso suo.

Visiti il nostro sito web www.dataflex-int.com per dare un'occhiata a tutti gli strumenti e le possibilità.



viewprime^x

Facilità d'uso superiore grazie alla ricercatezza tecnica



Sofisticata possibilità di regolazione
Manovrabilità ineguagliabile
Design elegante



viewlite^x

Progettata per il futuro



Design eccellente
A prova di futuro
Sostenibile



viewmate^x

Funzionale in ogni ambiente



Efficiente
Conveniente
Durevole



viewgo^x

Un design frizzante per una promessa di qualità



Diverso
Intelligente
Semplice



bento^x

Pensata per i lavoratori di oggi



Flessibilità
Postura
Design



addit^x

Ineccepibile e impercettibile



Tocco finale
Fusione
Complementare

viewprime^x

Facilità d'uso superiore grazie alla ricercatezza tecnica



Sofisticata possibilità
di regolazione
Manovrabilità ineguagliabile
Design elegante

Viewprime è la risposta alle richieste delle organizzazioni per una maggiore libertà di movimento e personalizzazione, risparmiando il più possibile spazio. Lavorazione di altissima qualità e design curato per intenditori, facilità d'uso superiore e semplicità d'uso per tutti. Viewprime soddisfa tutte le vostre esigenze.



reddot winner 2020

dataflex





Monitor arms

Un bel design non vale molto se la qualità non è al livello più alto. Un braccio per monitor Viewprime si muove in modo fluido e preciso ed è stabile e robusto allo stesso tempo quando non viene regolato. Una molla a gas di alta qualità e giunti lavorati di precisione non solo rendono il Viewprime un braccio per monitor molto estetico, ma forniscono anche un grande piacere nell'uso.

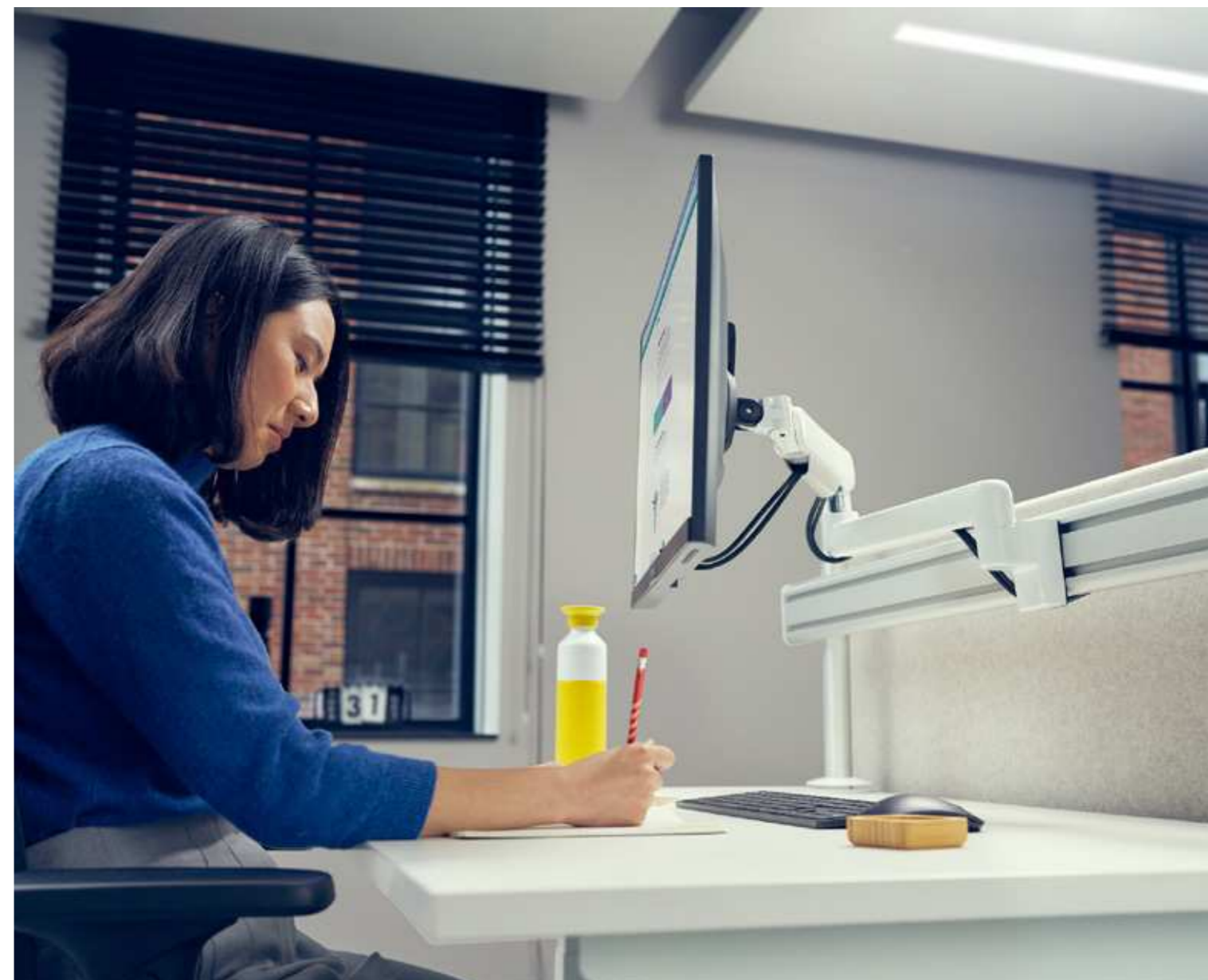

I vantaggi di Viewprime

- Adatto a qualsiasi ambiente d'ufficio
- Regolazione precisa dell'altezza
- Molla a gas incorporata
- Design sofisticato che si adatta a qualsiasi ambiente
- Ampia gamma di capacità di peso
- Il campo di regolazioni in altezza rende Viewprime perfetto per l'uso con monitor touchscreen
- Il cursore di scorrimento del monitor funziona con un'ampia varietà di dimensioni dello schermo (solo per la versione dual).

viewlite^x

Progettata per il futuro

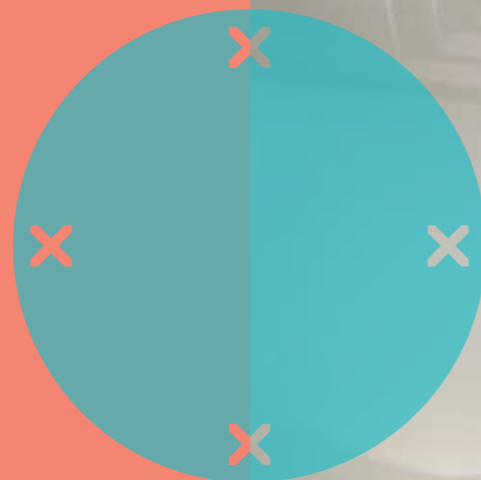

Design eccellente
A prova di futuro
Sostenibile

Viewlite ha ottenuto i premi Red Dot e iF. La collezione si inserisce perfettamente in qualsiasi tipo di ufficio e continua a svolgere le funzioni richieste, anche con il mutare della postazione o delle necessità. Potrà quindi adattare i nostri prodotti a nuove tecnologie sempre più compatte e a pratiche di lavoro in evoluzione. Progettata per avere un basso impatto ambientale, Viewlite è la risposta ad un mondo che non si ferma mai.



reddot design award
honourable mention 2012



product
design award

2013





Bracci porta monitor

Con la sua ampia gamma di parti intercambiabili, questo sistema modulare leggero offre a qualsiasi azienda la flessibilità per creare la soluzione ideale per le proprie esigenze, contribuendo ad un ambiente di lavoro personalizzato più sano, sereno e produttivo. Potrà riconfigurare il sistema in base a future necessità informatiche o a nuove disposizioni e requisiti della sua attività. I bracci sono al 100% riciclabili e costituiti al 40% da alluminio riciclato. In questo modo darà anche il suo contributo all'ambiente.



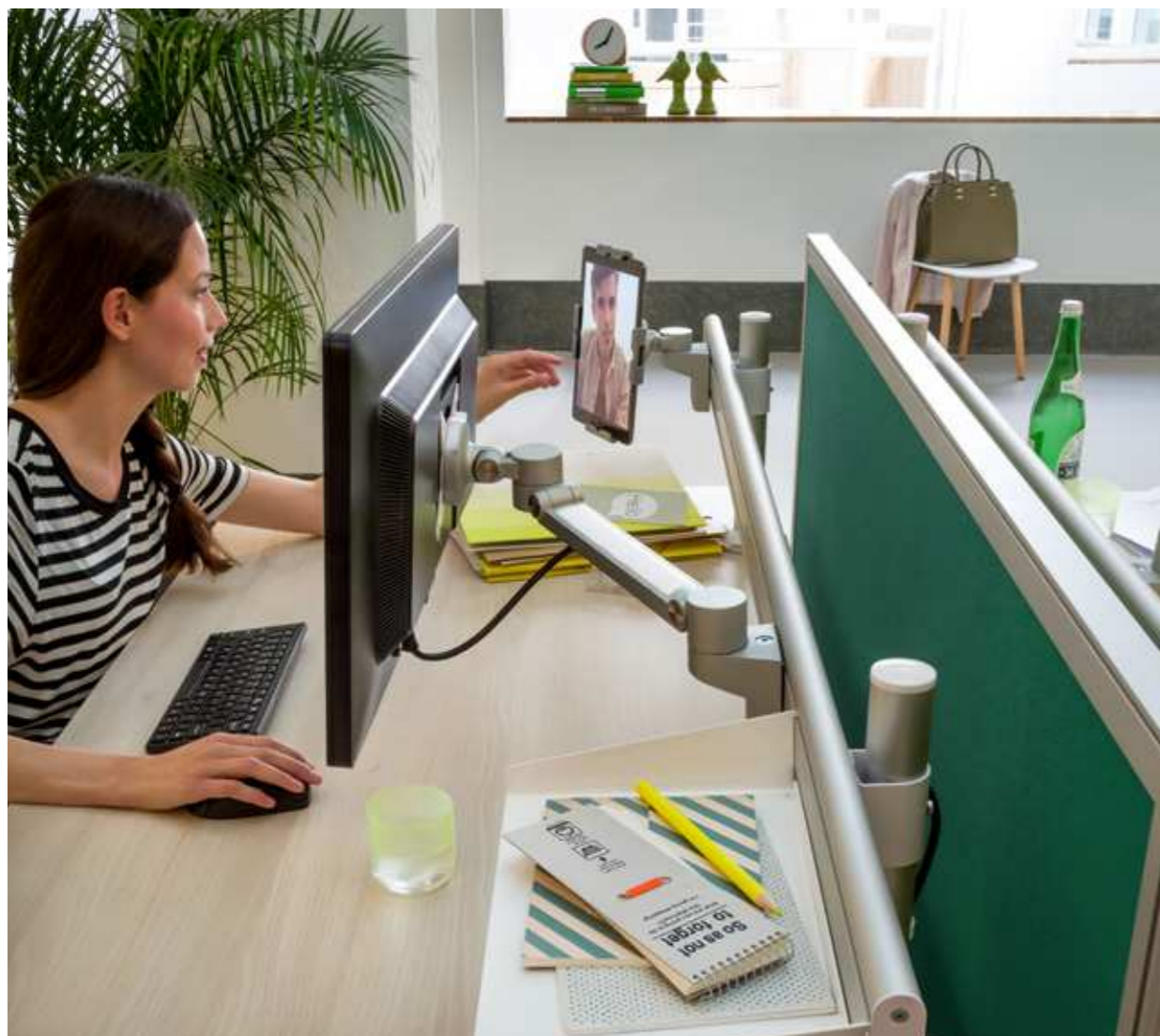

Binari

Questi binari salva-spazio delineano con stile i confini tra le postazioni di lavoro, rispettano la "politica della scrivania pulita" e consentono di personalizzare e organizzare la postazione, eliminando il disordine.



Computer holders

Montati a sospensione sotto la scrivania, con staffe di montaggio basse o spessorate, possono essere facilmente fissati verticalmente o orizzontalmente sotto quasi tutte le superfici, qualsiasi sia la base di sostegno. Le parti scorrevoli regolabili si adattano a computer di qualsiasi dimensione. Riciclabili al 100% e disassemblabili.

Il braccio per monitor Viewlite Plus è stato progettato per essere flessibile e a prova di futuro. Supporta praticamente qualsiasi monitor e puoi aggiungere altri supporti opzionali per un braccio doppio o un tablet. Anche la condivisione della scrivania non è un problema, perché il braccio Viewlite può essere continuamente regolato e riposizionato per adattarsi a persone di qualsiasi forma o dimensione, indipendentemente dalle loro esigenze ergonomiche.

Il design pluripremiato (tra cui i premi Red Dot e IF) combina una superba ergonomia con resistenza, durata, attenzione al dettaglio e un'impronta ambientale ridotta al minimo.

Viewlite plus

Flessibile, alla moda
e a prova di futuro.



Gestione dei cavi integrata



Espandibile alla versione a doppio schermo



Disponibile in argento, bianco e nero

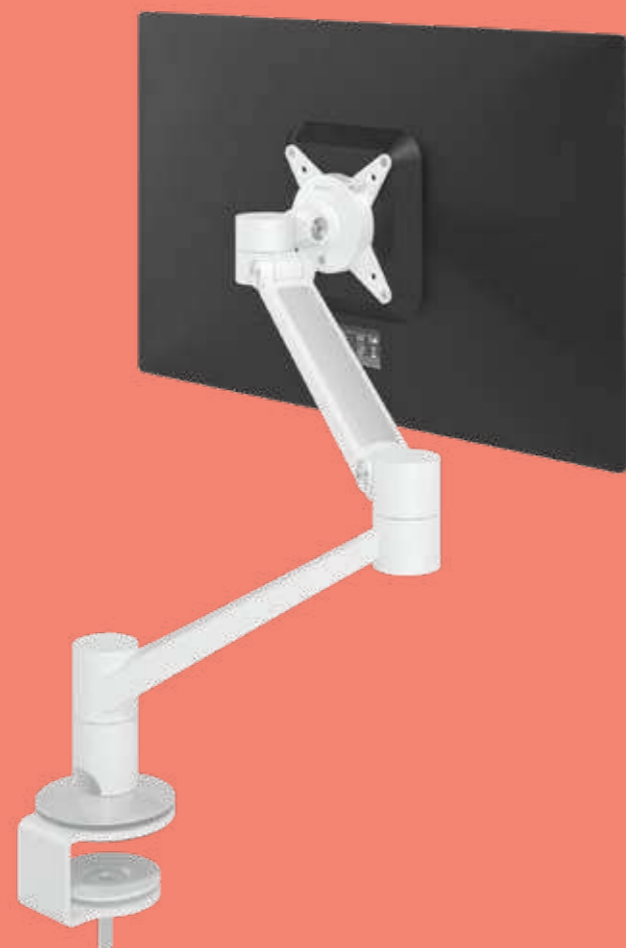

Benefici

- Aumenta la produttività e il benessere dei dipendenti
- Ottimo per spazi di lavoro flessibili e scrivanie sit-stand
- Aiuta a prevenire i disturbi di salute legati alla postazione di lavoro
- A prova di futuro, scalabile e aggiornabile
- Il design elegante si inserisce perfettamente in qualsiasi ufficio
- Facile da usare e senza manutenzione
- Adatto anche ai dispositivi più leggeri!
- Installazione senza problemi, con risparmio di tempo e denaro
- Compatibile con l'intera collezione Viewlite

Caratteristiche

- Realizzato con il 40% di alluminio riciclato
- Può supportare anche un notebook o un tablet
- Dotato di un pratico sistema VESA a sgancio rapido
- Gamma di regolazione dinamica dell'altezza di 240 mm
- Capacità di peso min. 0 kg - max. 7 kg per monitor
- Regolazione indipendente della profondità
- Gestione dei cavi integrata
- Disponibile in argento, bianco e nero

Per maggiori informazioni, visiti il sito: <https://www.dataflex-int.com/it/le-nostre-collezioni/viewlite>

viewmate^x

Funzionale in ogni ambiente



Efficiente
Conveniente
Durevole

Una collezione funzionale e conveniente, perfetta per qualsiasi ambiente industriale o d'ufficio. Dalla vasta gamma ampiamente intercambiabile alla robusta struttura in acciaio; se sta cercando una soluzione economica ed efficiente, opti per Viewmate. La maggior parte dei prodotti è modulare, configurabile e aggiornabile: una perfetta combinazione tra convenienza e durevolezza.





Bracci porta monitor

In acciaio ad alta resistenza, aggiornabili, configurabili ed estremamente durevoli. Facili da installare e da regolare, non trascurano l'aspetto ergonomico. Gran parte dei modelli viene fornita con morsetti per scrivania, foro passante, base da tavolo o con montaggio a parete o a soffitto.



Binari

Una soluzione solida, dal giusto prezzo, elegante per un ambiente ordinato che grazie alla sua adattabilità soddisfa le sue personali esigenze di ergonomia.

Una risposta affidabile e concreta persino negli ambienti più ostili.



Postazioni di lavoro

Con la solida struttura in acciaio ad alta resistenza, le Viewmate postazioni di lavoro possono sostenere gli urti che inevitabilmente subiranno nella loro lunga vita utile. Sono inoltre facili da installare e regolare, e davvero convenienti. Una soluzione innovativa per un moderno ambiente d'ufficio o industriale.



Supporti computer

Altamente regolabili, adatti a molteplici formati. Tutti i Viewmate supporti computer dissuadono i furti, e i modelli con chiusura di sicurezza sono a prova di ladro.



viewgo^x

Un design frizzante per una promessa di qualità



Diverso
Intelligente
Semplice

Sebbene questa sia la nostra collezione base, ciò non significa che dovrà accontentarsi in termini di qualità. Inoltre, a prescindere dal design giovane e frizzante, Viewgo prende sul serio le sue esigenze di comfort. Facile installazione, uso intelligente dei materiali per la riduzione dei costi e design ergonomico con una solida struttura. Altri prodotti standard sono "economici", ma Viewgo significa qualità al giusto prezzo.





Bracci porta monitor

Liberi spazio utile sulla scrivania e posizioni il suo monitor in modo da poter lavorare al meglio. Slanciati ma robusti, questi bracci porta monitor sono tutti caratterizzati dalla formula vincente di Viewgo: un design giovane e una struttura robusta. Soluzioni di qualità e convenienti che le consentiranno di lavorare mantenendo una postura ottimale.



Supporti computer

Con questa soluzione, il suo prezioso computer non correrà quasi alcun pericolo dovuto a polvere, schizzi, calci accidentali, urti durante la pulizia, ecc. Questa soluzione conveniente le consentirà di risparmiare molto più che solo denaro.



bento^x

Pensata per i lavoratori di oggi



Flessibilità
Postura
Design

—
"Una serie di accessori ergonomici dal design accattivante che ti aiutano a organizzare gli oggetti in modo da adattarli al tuo modo di lavorare. Ogni prodotto offre i suoi vantaggi specifici ed è adatto sia ai dispositivi digitali che ai documenti stampati. documenti stampati. La gamma Dataflex Bento®, disponibile in bianco e nero, è la soluzione perfetta per il lavoro basato sull'attività, che consente di essere produttivi ovunque.



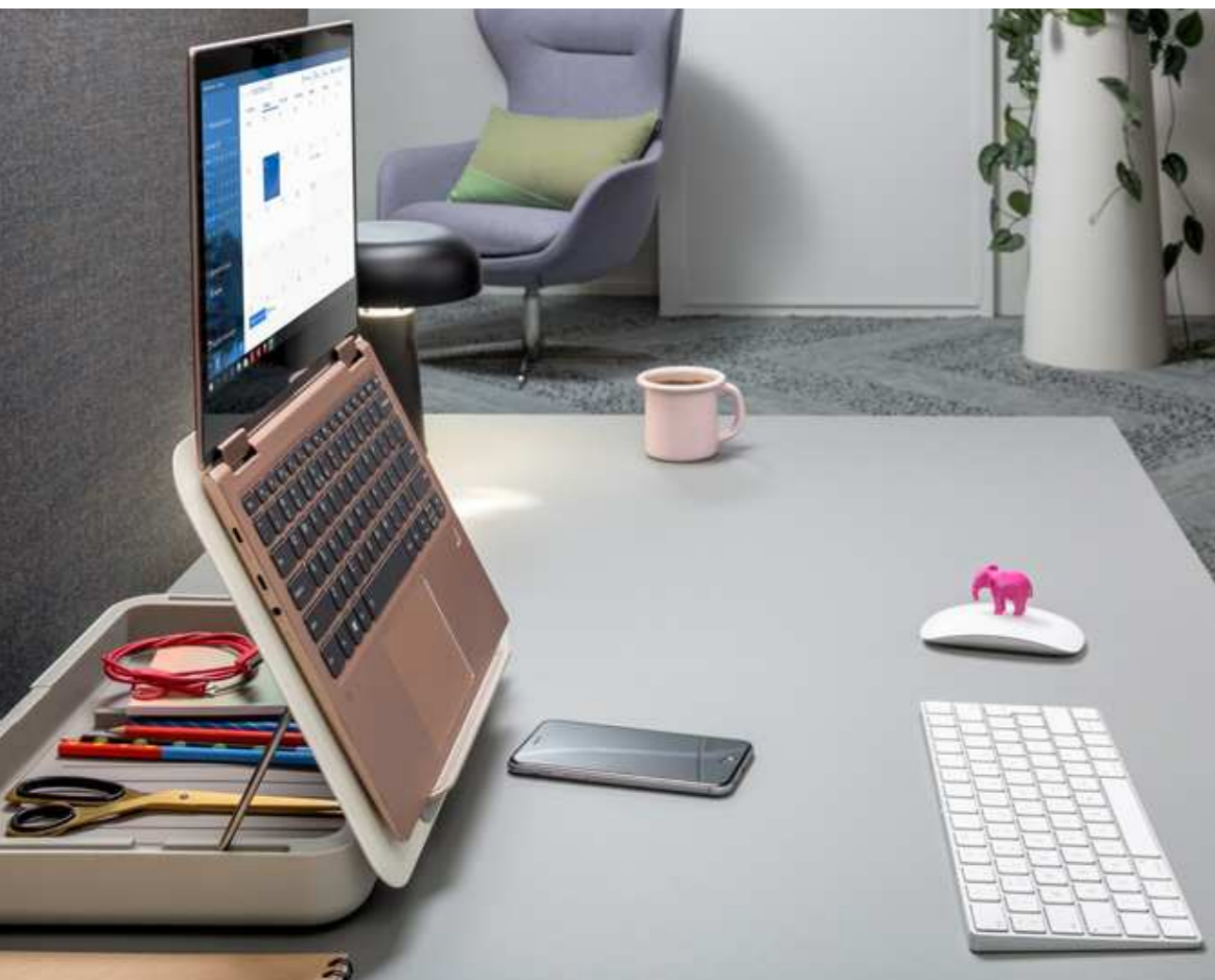

Rialzi monitor

La bellezza di un design semplice ma efficace: questo rialzo monitor Bento® regolabile in altezza le consente di migliorare la postura alzando il monitor all'altezza degli occhi. Grazie ai piedini in gomma, il suo monitor sarà perfettamente stabile e la sua scrivania sarà protetta dai graffi. Può anche essere utilizzato per riporvi la cassetta porta oggetti ergonomica Bento®.



Rialzi notebook

Un supporto per notebook, tablet e documenti, e una cassetta porta oggetti in un unico prodotto! Organizzi, riponga e porti con sé i suoi oggetti personali, per una scrivania sempre in ordine. Ideale per postazioni di lavoro con- divise, spazi organizzati secondo il principio dell'activity based office e per chi lavora da casa. Utilizzi contemporaneamente i suoi appunti, documenti e dispositivi in modo ergonomico.



Desktop locker

L'innovativo armadietto da tavolo Bento® è il successore contemporaneo del classico schedario, riprogettato per gli ambienti di lavoro basati sull'attività e per il lavoro moderno. Conservi i suoi effetti personali in questo armadietto dal design accattivante, che si sposta con la sua postazione di lavoro in piedi o seduta. Tutto è a portata di mano e, quando non è alla scrivania, viene riposto in modo sicuro nel cassetto con chiusura a chiave. Il gancio per cappotti tiene anche il suo zaino o la sua valigetta lontano dal pavimento, e con il caricatore veloce USB-A+C opzionale, i suoi dispositivi restano carichi e pronti all'uso.



Tavolo per laptop Bento

Il tavolo per computer portatili Bento® è stato progettato per gli ambienti di lavoro basati sulle attività ma funziona e fa bella figura praticamente ovunque. È dotato di un meccanismo di regolazione dell'altezza sicuro e meccanismo di regolazione dell'altezza sicuro e intuitivo ed è adatto a sedute morbide e alle sedie (da lavoro). La combinazione di una base piatta e stabile e di un palo angolato, offre la migliore stabilità della categoria, una facile mobilità su pavimenti duri e tappeti. Sia su pavimenti duri che su tappeti e ti permette di avere più spazio per le gambe e una maggiore portata. Con la sua piccola statura e la sua grande personalità, il tavolo per laptop Bento® è un'aggiunta perfetta a qualsiasi spazio di lavoro.

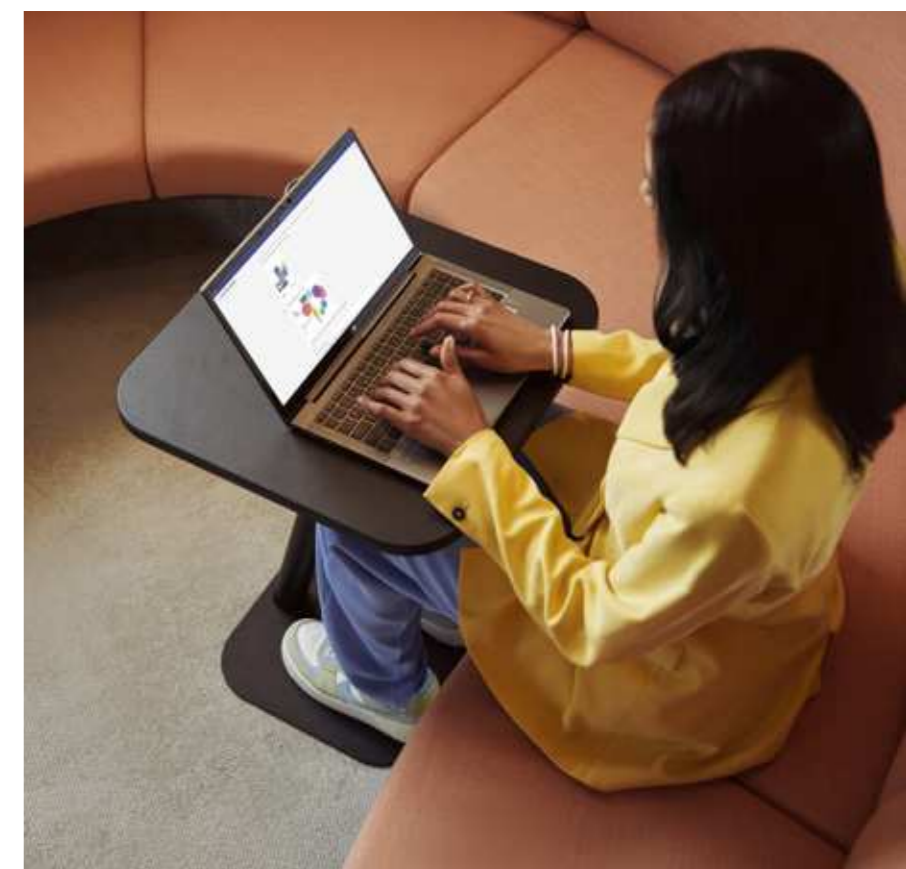

addit^x

Ineccepibile e impercettibile



Tocco finale
Fusione
Complementare

—
Ottimizzi la sua postazione di lavoro combinando qualsiasi nostra collezione con i prodotti Addit, eliminando così il disordine e personalizzandola in base alle sue esigenze. Potrà concentrarsi sul suo lavoro. Soluzioni semplici ma efficaci, ideate per completare la nostra intera gamma di prodotti e per integrarsi in qualsiasi ambiente di lavoro. Così perfette che non le noterà neppure.





Rialzi monitor

Gli Addit rialzi monitor sollevano il suo monitor sino alla giusta altezza occhi. Abbiamo introdotto l'acrilico, che non è solo solido e trasparente, ma anche esteticamente gradevole e discreto nell'uso degli spazi. Inoltre, conferisce maggiore spazio alla scrivania. Addit offre un'ampia gamma di rialzi, per specifiche applicazioni e capacità. Comprendiamo che la vostra combinazione tra scrivania, computer e sedia è unica e molto importante.



Rialzi notebook

Portando il suo portatile ad altezza occhi, gli Addit rialzi notebook agevolano una postura migliore. Potrà sedere più comodamente e non dovrà piegarsi goffamente in avanti mentre scrive o legge, alleviando la tensione su collo, spalle, braccia e polsi. Lavorare con il suo notebook sarà più piacevole, riducendo i disturbi agli arti superiori, schiena e spalle.

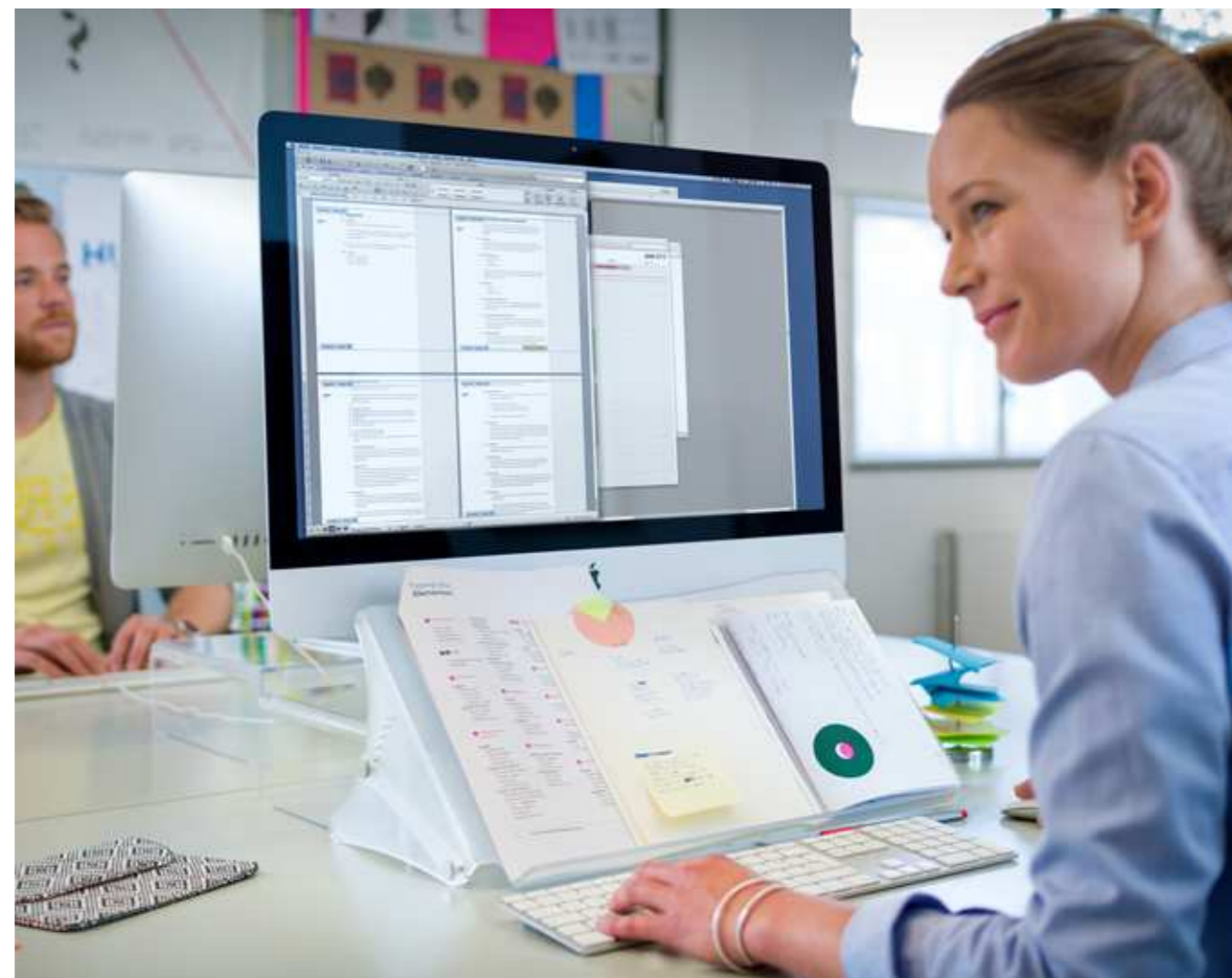

Porta documenti

Gli Addit porta documenti non sono solo convenienti; la aiutano anche a mantenere una postura corretta con i conseguenti benefici ergonomici. Potrà sedere in maniera confortevole mentre legge o scrive, senza inclinare la testa o piegarsi goffamente, alleviando la tensione su collo, spalle, braccia e polsi, e rendendo più piacevole il lavoro su documenti o notebook, riducendo i disturbi agli arti superiori, schiena e spalle.



Supporti postura

Ovviamente un computer veloce, una buona scrivania e una sedia comoda sono importanti. Ma per trasformare una buona postazione in un ambiente ideale, dovrà curare i dettagli. Gli accessori Addit per il sostegno della postura sono particolarmente utili per il vostro benessere se si trascorrono ore alla scrivania. Alleviando la tensione su schiena, spalle, polsi e altri fastidi muscolo-scheletrici, sarà meno stanco e più produttivo.



Soluzioni AV

Quasi tutti gli uffici moderni dispongono di TV o proiettori, che occupano però molto spazio e sono soggetti a furti. Le soluzioni Addit AV fissate a soffitto o a parete consentono spesso di nascondere alla vista e rendere sicuro il suo hardware. Ciò permette la regolazione dei suoi dispositivi e riduce il rischio di furto.



Gestione dei cavi

I cavi sciolti, in genere, sono sgradevoli, fastidiosi e pericolosi. Sia che pendano al di sotto della sua scrivania o si estendano a fianco di essa, essi creano disordine e sono spesso causa di incidenti. Le nostre soluzioni per la gestione dei cavi migliorano l'aspetto del suo ufficio, agevolando la pulizia degli spazi e la gestione dei sistemi informatici.



Scopri le nostre guidacavi riciclati al 100%

- Riordina i cavi sotto la scrivania
- Facile regolazione mediante l'aggiunta o la rimozione di elementi
- Adatto per altezze della scrivania fino a 820 mm
- PP (polipropilene) riciclato al 100 %
- Prodotto nei Paesi Bassi: Design e qualità olandese
- Approvato per il programma di ritiro Dataflex
- Colore e lunghezza completamente personalizzabili



Per maggiori informazioni vai su: www.dataflex-int.com/it/guidacavi

Configurazioni Viewmate o Viewlite personalizzate: un gioco da ragazzi!

Il configuratore è un software user friendly disponibile sul nostro sito web che le permette di scegliere tra diversi pezzi delle nostre collezioni Viewlite e Viewmate aiutandola a combinarli fino a formare infinite configurazioni uniche. Grazie al configuratore, realizzare un braccio porta monitor, una postazione di lavoro o un binario adatto alle sue esigenze è un gioco da ragazzi!



1. Vada su www.dataflex-int.com.

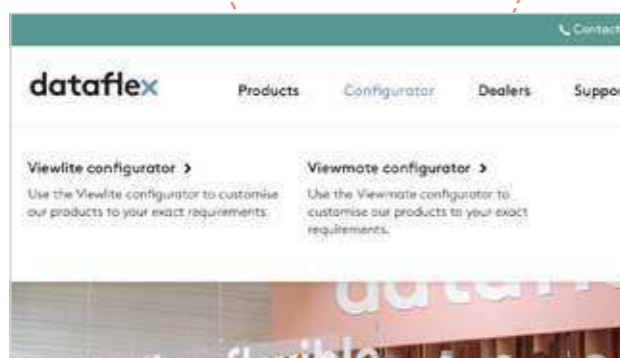

2. Utilizzi il menu a tendina per accedere al configuratore.

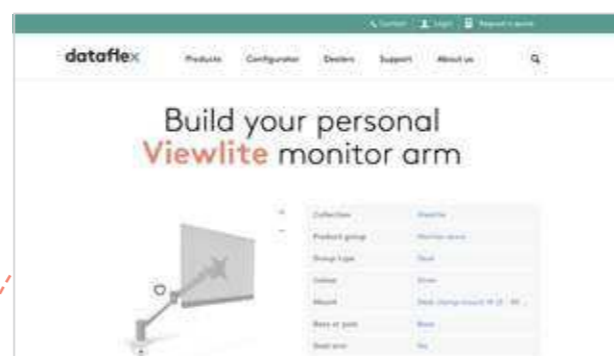

3. Unisca, abbinati e selezioni le opzioni disponibili per realizzare la sua configurazione ideale.

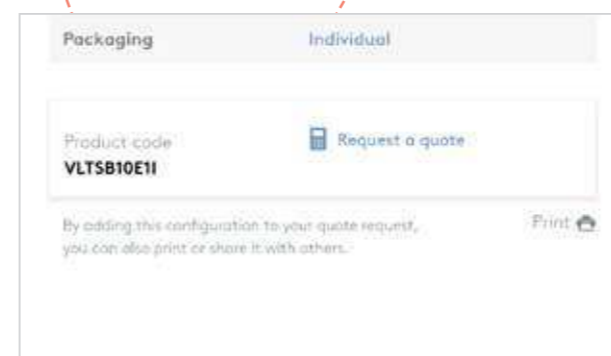

4. Richiedi un preventivo per il suo prodotto personalizzato, oppure lo ordini online direttamente!

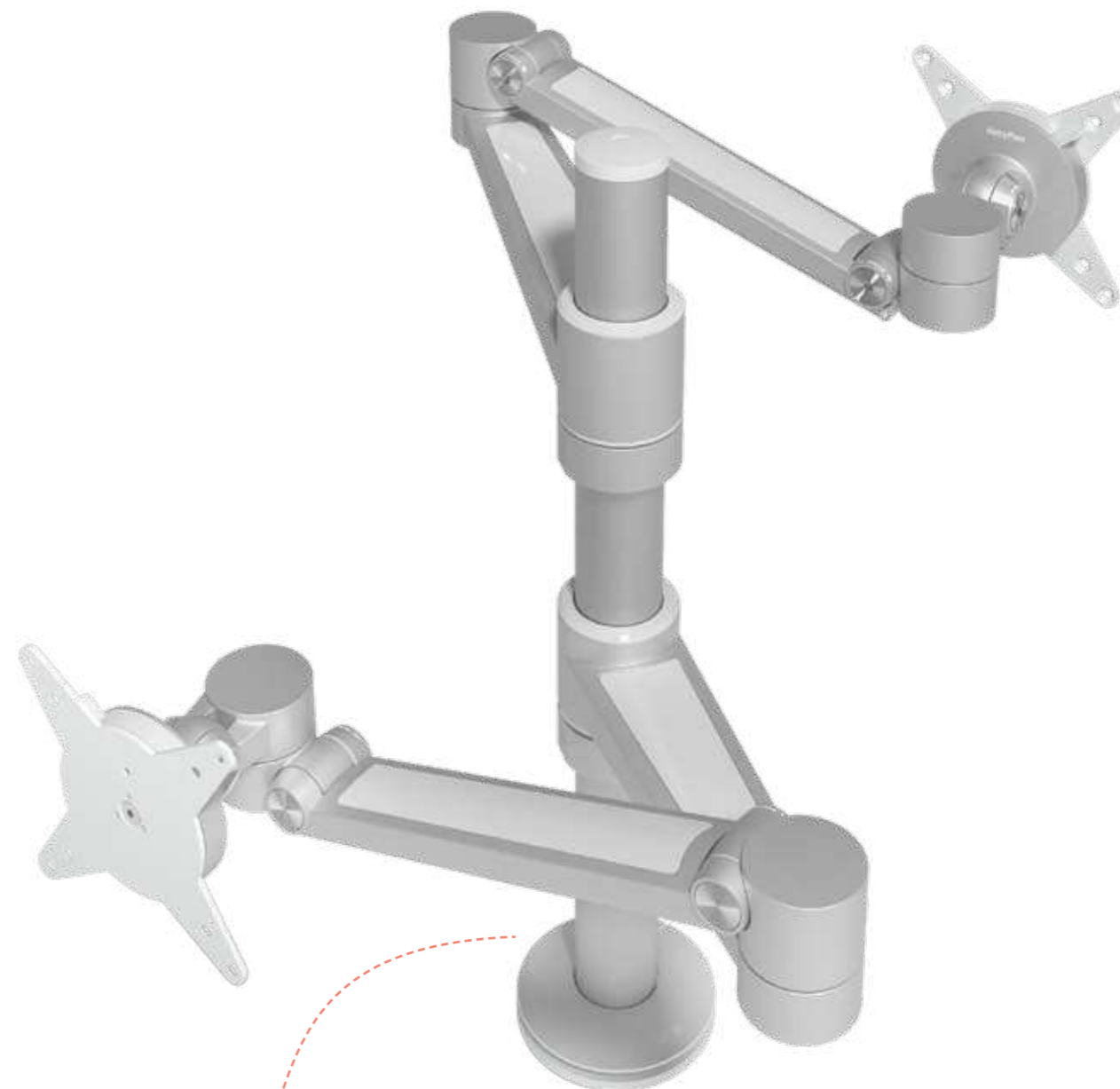

E come funziona con pCon / OFML?

pCon
PLANNER

Tutti i prodotti disponibili nel nostro configuratore si possono trovare anche in OFML! Per maggiori informazioni ci contatti oppure visiti il nostro sito web.

Crei soluzioni personalizzate con il nostro configuratore su www.dataflex-int.com.

Prendere sul serio l'ergonomia

Sviluppiamo soluzioni ergonomiche per il benessere psicofisico dei nostri clienti.

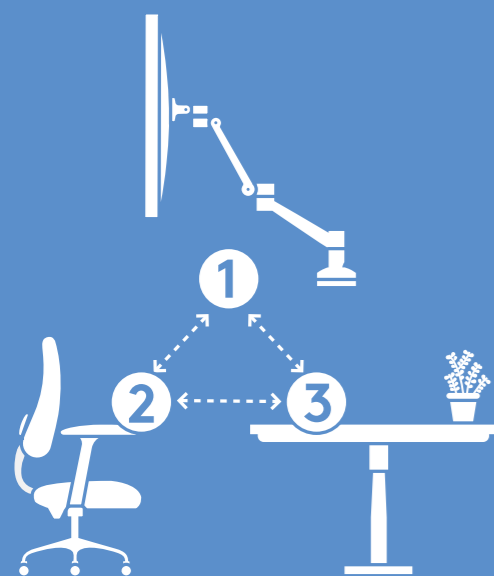

1, 2, 3

Sviluppiamo soluzioni ergonomiche per il benessere psicofisico dei nostri clienti e siamo convinti che per creare una postazione di lavoro davvero efficiente, comoda ed ergonomica sia necessario considerare l'ergonomia nel senso ampio del termine. È per questo che Dataflex realizza prodotti che completano le sedie e le scrivanie ergonomiche formando così la "triade d'oro" dell'ergonomia fisica.

La nostra filosofia

Alla base dell'intero processo di sviluppo ci sono alcuni principi fondamentali di Dataflex. I prodotti vengono concepiti per durare a lungo, per essere usati in modo semplice e intuitivo, per essere modificati e potenziati con nuovi componenti in modo altrettanto semplice. Il tutto senza che sia necessario seguire istruzioni complicate. Tutto ciò rispecchia perfettamente la nostra filosofia: se la priorità massima è il cliente, sbagliare sarà impossibile..

Soluzioni che calzano a pennello

Quando realizziamo i nostri prodotti, ci mettiamo nei suoi panni. Ci chiediamo in che modo utilizzerà il nostro prodotto e quale funzione svolgerà nella sua postazione di lavoro durante la sua giornata lavorativa, considerando il tutto anche da una prospettiva più ampia: il prodotto è aggiornabile, modificabile, sostenibile e conveniente al 100%? La collezione nel suo intero è esteticamente variegata così da poter essere inserita armonicamente in ogni ufficio tenendo conto dei vari design?

Siamo apprezzati partner di progetto partner

Siamo anche apprezzati partner di progetto, con una vasta esperienza nella realizzazione di personalizzate e una lunga collaborazione con architetti, interior designer, produttori di mobili e altri specialisti. Siamo orgogliosi di superare le aspettative dei partner.

Per saperne di più sui nostri progetti o per discutere delle vostre esigenze, contattateci: info@dataflexitalia.com



Fare le cose giuste, fare le cose in modo sostenibile

I valori fondamentali di Dataflex

- Siamo onesti e trasparenti: non solo seguiamo alla lettera la legislazione e i regolamenti, ma anche lo spirito di essi.
- Cerchiamo di ridurre al minimo l'impatto ambientale dei nostri prodotti per tutto il loro ciclo di vita.
- Cerchiamo di fare il meglio per tutti i nostri stakeholder, siamo aperti alle critiche e cerchiamo partner che condividano i nostri valori fondamentali. Perché? Perché in futuro vogliamo fare ancora meglio rispetto a quanto facciamo oggi..
- Meglio per gli stakeholder, meglio per il pianeta e meglio per la società.



Comunità B Corp

La certificazione B Corp non solo ci fornisce un timbro di approvazione per il nostro impegno alla sostenibilità, ma ci offre anche l'accesso a una comunità di aziende che la pensano allo stesso modo. Grazie a questa comunità, le B Corp possono condividere le migliori pratiche e imparare l'una dall'altra, per promuovere ulteriormente le pratiche di sostenibilità e aumentare la consapevolezza della loro importanza.

Siamo i leader nel settore in materia di sostenibilità. Non ci limitiamo a parlare, ma preferiamo passare direttamente all'azione lavorando in base a quattro programmi ambientali chiave:



Valutazione del ciclo di vita (LCA)

Con LCA, calcoliamo sia l'impatto ambientale dell'intero ciclo di vita di un prodotto, dall'estrazione delle materie prime allo smaltimento finale, sia le fonti esatte dell'impatto. Questo ci consente di confrontare direttamente l'impatto ambientale delle diverse attività e decidere su dove concentrare i nostri sforzi.



Ecosheet / EPD

Gli Ecosheet sulle pagine dei prodotti del nostro sito web mostrano l'impatto ambientale di un prodotto, il che significa che è possibile fare scelte informate. Per la maggior parte dei nostri prodotti più venduti abbiamo inoltre sviluppato delle EPD (Dichiarazioni ambientali sui prodotti). Le dichiarazioni EPD sono più dettagliate degli Ecosheet e vengono calcolate seguendo rigide regole di categoria di prodotto e controllate da un revisore esterno. Utili per gare d'appalto, pianificazioni dei prodotti e per soddisfare i propri obiettivi di sostenibilità.



Programma di restituzione

Il Dataflex Return Programme è semplice: un cliente promette di restituire un prodotto di cui non ha più bisogno e noi garantiamo che questo venga adeguatamente riciclato. Circa il 95% dell'impatto ambientale dei nostri prodotti deriva dall'estrazione delle materie prime e dalla lavorazione dei materiali usati. Riciclare questi materiali ridurrebbe l'impatto ambientale in maniera significativa.



Compensazione di CO₂

Lavoriamo costantemente per ridurre l'impatto negativo che abbiamo sull'ambiente. A tal fine, non guardiamo solo al nostro impatto diretto (ambito 1 e 2), ma anche all'impatto indiretto di tutta la nostra catena di fornitura (ambito 3). Dopo aver calcolato il nostro impatto totale (ambito 1-3), con l'aiuto di Trees for All compensiamo le nostre emissioni di CO₂.



Operiamo a impatto climatico zero.

Siamo internazionali

www.dataflex-int.com

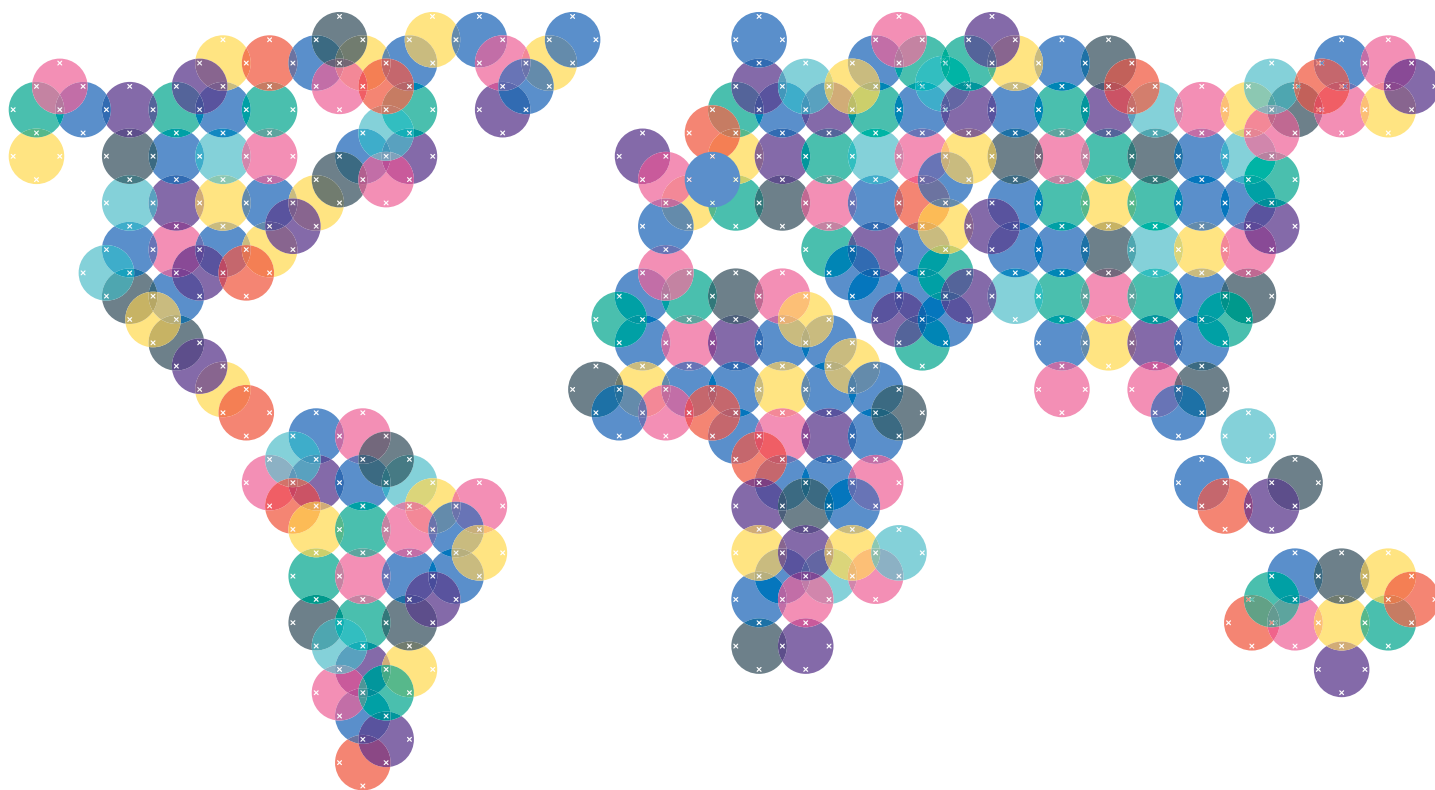

GEN-260324-BR-IT

Dataflex International BV
Global
T +31 180 515444
info@dataflex-int.com

Dataflex Deutschland GmbH
Germany & Austria
T +49 211 17607610
info@dataflex.de

Dataflex France Sarl
France
T +33 134 753738
info@dataflex.fr

Dataflex UK
United Kingdom & Ireland
T +44 20 3875 7734
info@dataflex-int.com

Dataflex Benelux BV
Benelux
T +31 180 530750
info@dataflex.nl

Dataflex Italia Srl
Italy
T +39 346 2233225
info@dataflexitalia.com

 [linkedin.com/company/dataflex---feeling-at-work](https://www.linkedin.com/company/dataflex---feeling-at-work)

 [instagram.com/dataflexfeelingatwork](https://www.instagram.com/dataflexfeelingatwork)

 [pinterest.com/dataflex_feelingatwork](https://www.pinterest.com/dataflex_feelingatwork)

dataflex

feeling at work